

ZANUSSI

WASHING MACHINE
СТИРАЛЬНАЯ МАШИНА
FLS 702
FLS 802

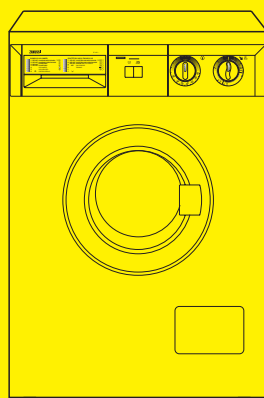

INSTRUCTION BOOKLET
ИНСТРУКЦИЯ ПО ЭКСПЛУАТАЦИИ



Important Safety Information

It is most important that this instruction book should be retained with the appliance for future reference. Should the appliance be sold or transferred to another owner, or should you move house and leave the appliance, always ensure that the book is supplied with the appliance in order that the new owner can get to know the functioning of the appliance and the relevant warnings.

These warnings have been provided in the interest of safety. You **MUST** read them carefully before installing or using the appliance.

CHECK THE APPLIANCE UPON RECEPTION AND SHOULD ANY DAMAGE BE OBSERVED CALL YOUR RETAILER BEFORE YOU MAKE IT WORK.

Installation

- This appliance is heavy. Care should be taken when moving it.
- It is dangerous to alter the specifications or attempt to modify this product in any way.
- All packing and transit bolts must be removed before use. Serious damage can occur to the product and to property if this is not adhered to. See relevant section in instructions.
- Any plumbing work required to install this appliance should be carried out by a qualified plumber or competent person.
- Any electrical work required to install this appliance should be carried out by a qualified electrician or competent person.
- Care must be taken to ensure that the appliance does not stand on the electrical supply cable.
- If the machine is situated on a carpeted floor, please adjust the feet in order to allow air to circulate freely.
- The washing machine must be unplugged when removing the interior transit bolts. Do not plug the appliance before finishing the removal of the transit bolts and the fixing of the caps in the holes where the security bolts were

Child Safety

- This appliance is designed to be operated by adults. Children should not be allowed to tamper with the controls or play with the product.
- Pets and children have been known to climb into washing machines. Please check your drum before use.
- The glass door becomes very hot during the washing cycle. Keep children away from the vicinity of the appliance whilst it is in operation.
- Keep all packaging well away for children.
- Keep all detergents in a safe place out of children's reach.

Use

- Always unplug the appliance and turn off the water after use.
- Do not overload the appliance. See relevant section in instruction book.
- Always look through the glass door to check if water has drained before opening the door before draining the water. If in doubt, refer to your instruction book
- The user should always check that they have not left their gas lighter (disposable or otherwise) in their clothing
- Only wash fabrics which are designed to be machine washed. If in doubt, consult the care label on the clothes.
- Before washing, ensure that all pockets are empty and buttons and zips are fastened. Avoid washing frayed or torn articles and treat stains such as paint, ink, rust, and grass before washing. Underwired bras must NOT be machine washed.
- Any objects such as coins, safety pins, nails, screws, stones or any other hard, sharp material can cause extensive damage and must not be placed into the machine.
- Garments which have been in contact with volatile petroleum products should not be machine washed. If volatile cleaning fluids are used, care should be taken to ensure that the fluid is removed from the garment before placing in the machine.
- Wash small items such as socks, laces, washable belts etc in a washing bag or pillow case as it is possible for such items to slip down between the tub and the inner drum.
- Only use the advised quantities of fabric softener. Damage to the fabric can ensue if you over-fill. Refer to the manufacturer's recommendations of quantities.
- As some duvets and eiderdowns should be washed in large commercial machines because of their bulk, please check with the manufacturer of the item before washing in a domestic machine.
- Leave the porthole door slightly ajar between washes to preserve the door seal.
- Under no circumstances should you attempt to repair the machine yourself. Repairs carried out by inexperienced persons may cause injury or serious malfunctioning. Contact your local Zanussi Service Centre. Always insist on genuine Zanussi spare parts.

Table of Contents

For the User

Important Safety Information	2
Description of the Appliance	4
The Control Panel	5
Operating sequence	6-7
Before the first use	6
Load the laundry	6
Measure out the detergent	6
Measure out the additives	6
Select the temperature	7
Select the required programme	7
Start the machine	7
At the end of the programme	7
Washing Programmes	8-9
Washing Hints	10-11
International wash code symbols	12
Maintenance	13-14
Bodywork	13
Detergent dispenser drawer	13
Water inlet filter	13
Drain filter	14
Emergency emptying out	14
The dangers of freezing	14
Something Not Working	15

For the Installer

Installation Instructions	16
Technical Specifications	16
Installation	17
Unpacking	17
Water inlet	18
Water drainage	18-19
Levelling	19
Special conditions	19
Electrical connections	20
Permanent connection	20

Guide to use the Instruction Book

The following symbols will be found in the text to guide you throughout the instructions:

 **Safety instructions**

 **Hints and tips**

How do we help to protect the environment?

We use recycled paper!

Description of the Appliance

- 1 Detergent dispenser drawer
- 2 “Mains-on” light
- 3 “Options” buttons
- 4 Temperature selector dial
- 5 Program selector dial & ON/OFF switch
- 6 Door opening handle
- 7 Filter
- 8 Adjustable feet

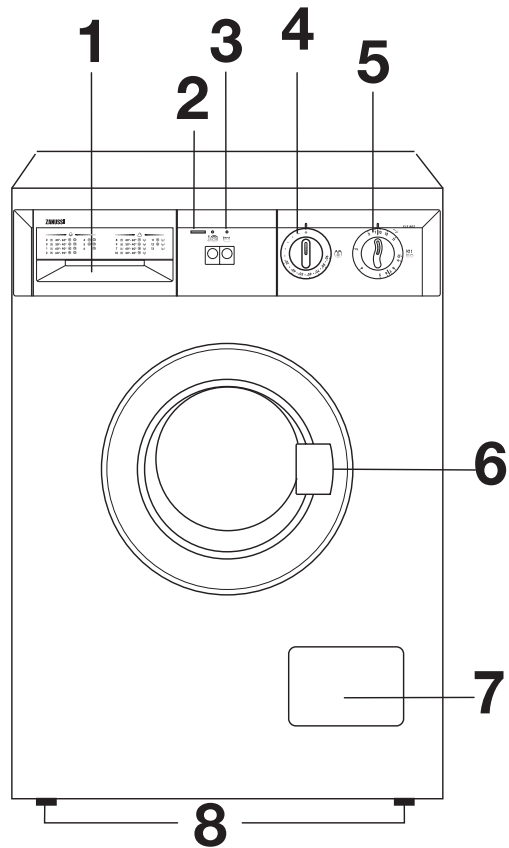

Detergent dispenser drawer



<<prewash>> symbol shows the compartment for the prewash detergent.



<<wash>> symbol shows the compartment for the washing detergent.



<<smooth>> symbol shows the compartment the smoothing additives.

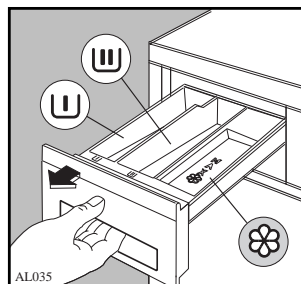

The Control Panel

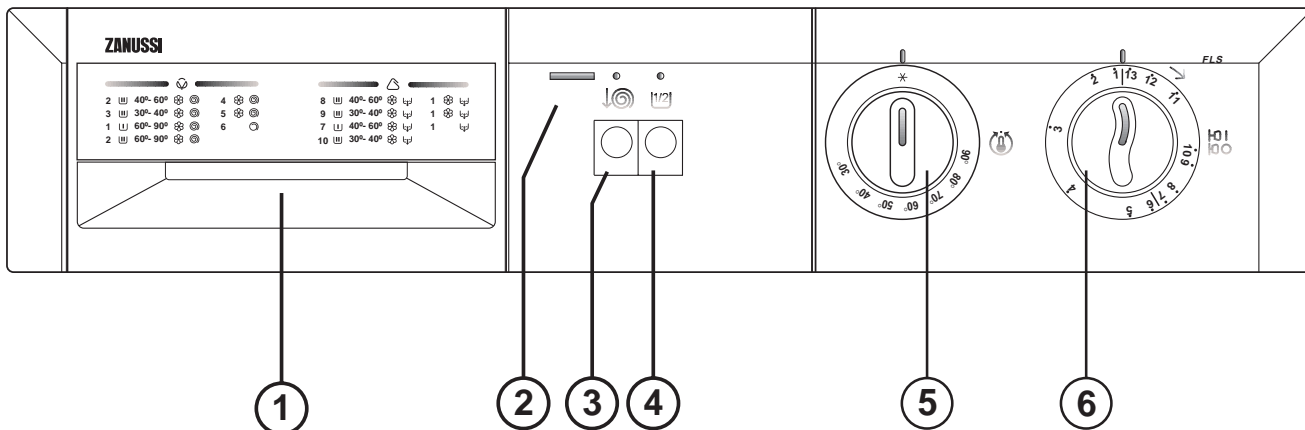

1 Programme Guide

2 ON/OFF LAMP

It lights when the appliance is operating.

3 REDUCED SPIN BUTTON

Pressing this button the spinning speed is reduced from 700 to 400 rpm (model FLS 702) and from 800 to 400 rpm (model FLS 802).

4 Half load button

Pressing this button before starting the intense program there will be one rinse less which leads to energy and water saving.

5 TEMPERATURE SELECTOR

This control allows you to select the temperature of the washing cycle in accordance with the kind of clothes to be washed.

To select the required temperature turn the control until the marker on the top coincides with the required temperature (reference mark on the control panel).

On the program chart you will find the most appropriate temperature for each kind of washing.

6 PROGRAM SELECTOR

To select the required program turn the control clockwise until the marker on the top coincides with the number of the required program (reference mark on the control panel). If at any chance you pass by the required number **NEVER TURN THE CONTROL ANTICLOCKWISE** just continue clockwise until the required number is reached again.

Operating Sequence

i Before your first wash, we recommend that you run a cotton cycle at 60°C, without any laundry in the machine, to remove any manufacturing residue from the drum and tub.

Pour 1/2 a measure of detergent into the dispenser drawer and start the machine.

1. Load the laundry

Open the door.

Place the laundry in the drum, one item at a time, shaking them out as much as possible.

Close the door.

Do not overload the washing machine, but always try to use it utmost capacity in accordance with the type of fabric. Reduce the quantity when washing very dirty or fluffy laundry.

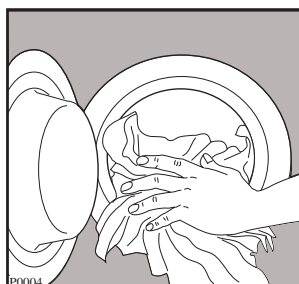

2. Measure out the detergent

Pull out the dispenser drawer until it stops.

Measure out the amount of detergent recommended by the manufacturer in a graduated cup and pour it into the main wash compartment .

If you wish to carry out a prewash (*), pour detergent into the appropriate compartment marked .

(*) Prewash is available in programme “1”.

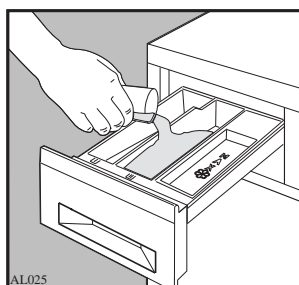

3. Measure out the additive

If you wish to use additives enter the softener in the compartment with the symbol .

Never exceed the MAX level

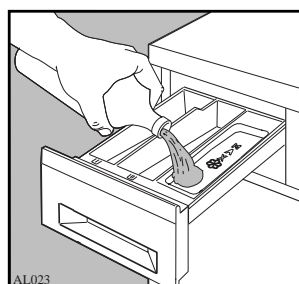

4. Select the required option(s)

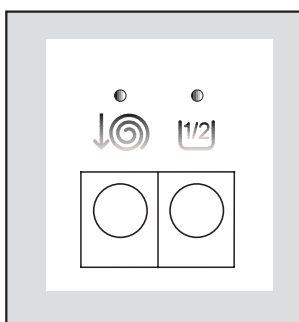

5. Select the temperature

Turn the dial to the desired temperature.

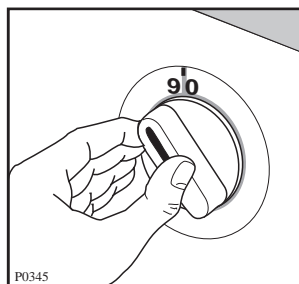

6. Select the required programme

Turn the programme selector dial **CLOCKWISE** to the required programme.

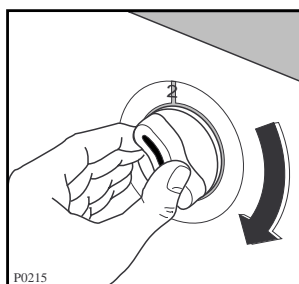

7. Start the machine

Before starting up the machine check that:

- the appliance is plugged in
- the water supply tap is turned on
- the door and the detergent dispenser drawer are closed.

Pull the programme selector dial outwards, the operating pilot light will illuminate and the machine will start operating.

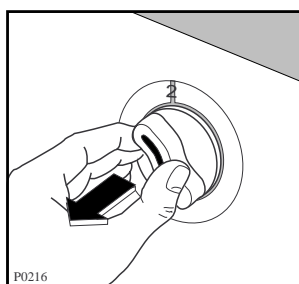

8. At the end of the programme

The machine stops automatically and the operating pilot light goes out.

The door is controlled by a safety device which releases 3 minutes after the end of the programme.

Before opening the door ensure there is no water in the drum.

Switch the machine off by depressing the programme selector dial.











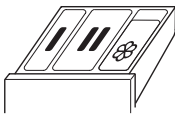

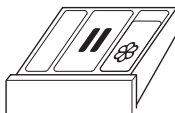
When the programme has finished, you are advised to unplug the appliance and turn off the water tap.

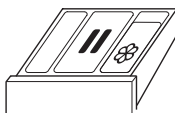
Leave the door open to prevent the formation of mildew and unpleasant smells.

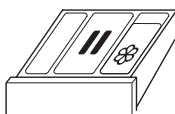
Washing Programmes

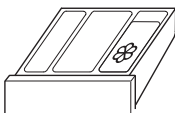
Programmes for cotton and linen

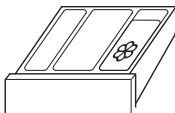
Maximum load 4.5 kg

Program dial position	Program	Temperature °C	Degree of soil	Compartments to use	Description	Possible options
1	Whites with prewash	60°- 90°	Heavy soiled		Prewash at 40 °C Wash at 60°- 90°C 4 rinses Spin at 700 rpm (FLS702) Spin at 800 rpm (FLS802)	 
2 (•)	Whites without prewash	60°- 90°	Normal soiled		Wash at 60°- 90°C 4 rinses Spin at 700 rpm (FLS702) Spin at 800 rpm (FLS802)	 
2	Fast Coloureds	40°- 60°	Normal soiled		Wash at 40°- 60°C 4 rinses Spin at 700 rpm (FLS702) Spin at 800 rpm (FLS802)	 
3	Non Fast Coloureds	30°- 40°	Normal soiled		Wash at 30°- 40°C 4 rinses Spin at 700 rpm (FLS702) Spin at 800 rpm (FLS802)	 
4	Rinses				4 rinses Spin at 700 rpm (FLS702) Spin at 800 rpm (FLS802)	 
5	Additives softener				Load additive 1 rinse Spin at 700 rpm (FLS702) Spin at 800 rpm (FLS802)	
6	Spin				Draining of water Spin at 700 rpm (FLS702) Spin at 800 rpm (FLS802)	



(•) This 60°C programme is the reference programme for the Energy label according to EEC Directive 92/75. (Load 4,5 Kg.)

	FLS 702	FLS 802
Water	72 litres	72 litres
Energy	1,17 kWh	1,17 kWh
Time	135 minutes	135 minutes

Washing Programmes

Programmes for synthetics, delicates and wool

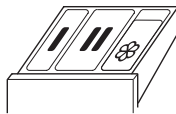
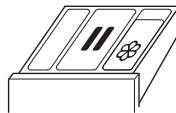
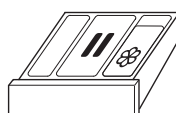
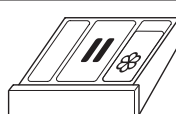
Maximum load 2 kg (wool maximum load 1 kg)

Program dial position	Program	Temperature °C	Degree of soil	Compartments to use	Description	Possible options
7	Mixed Fabrics	40° - 60°	Heavy soiled		Prewash at 40 °C Wash at 40° - 60°C 3 rinses Stop with water *	↓⊙
8	Non Fast Coloureds	40° - 60°	Normal soiled		Wash at 40° - 60°C 3 rinses Stop with water *	↓⊙
9	Synthetics Delicates	30° - 40°	Normal soiled		Wash at 30° - 40°C 3 rinses Stop with water *	↓⊙
10	Wool Silk	30° - 40°	Normal soiled		Wash at 30° - 40°C 3 rinses Stop with water *	↓⊙
11	Rinses Delicates				3 rinses Stop with water *	↓⊙
12	Additives Softener				Load additive 1 rinse Stop with water *	↓⊙
13	Drain				Draining of water	

*The machine will stop after the last rinse with water in the drum. **Select either Drain (13) or Spin (6) before attempting to open the door.**

i Washing Hints

Sorting the laundry

Follow the wash code symbols on each garment label and the manufacturer's washing instructions.

Sort the laundry as follows:

whites, coloureds, synthetics, delicates, woollens.

Temperatures

95° for normally soiled white cottons and linen (e.g. tea cloths, towels, tablecloths, sheets...).

60° for normally soiled, colour fast garments (e.g. shirts, night dresses, pyjamas...) in linen, cotton or synthetic fibres and for lightly soiled white cotton (e.g. underwear).

*** (cold) 30°-40°** for delicate items (e.g. net curtains), mixed laundry including synthetic fibres and woollens bearing the label «pure new wool, machine washable, non-shrink».

Before loading the laundry

Never wash whites and coloureds together. Whites may lose their "whiteness" in the wash.

New coloured items may run in the first wash; they should therefore be washed separately the first time.

Make sure that no metal objects are left in the laundry (e.g. hair clips, safety pins, pins).

Button up pillowcases, close zip fasteners, hooks and poppers. Tie any belts or long tapes.

Remove persistent stains before washing. Rub particularly soiled areas with a special detergent or detergent paste.

Treat curtains with special care. Remove hooks or tie them up in a bag or net.

Maximum loads

Recommended loads are indicated in the programme charts.

General rules:

Cotton, linen: drum full but not too tightly packed.

Synthetics: drum no more than half full.

Delicate fabrics and woollens: drum no more than one third full.

Washing a maximum load makes the most efficient use of water and energy.

For heavily soiled laundry, reduce the load size.

Laundry weights

The following weights are indicative:

Bathrobe	1200 g
Napkin	100 g
Quilt cover	700 g
Sheet	500 g
Pillow case	200 g
Tablecloth	250 g
Towelling towel	200 g
Tea cloth	100 g
Night dress	200 g
Ladies' briefs	100 g
Man's work shirt	600 g
Man's shirt	200 g
Man's pyjamas	500 g
Blouse	100 g
Men's underpants	100 g

Removing stains

Stubborn stains may not be removed by just water and detergent. It is therefore advisable to treat them prior to washing.

Blood: treat fresh stains with cold water. For dried stains, soak overnight in water with a special detergent then rub in the soap and water.

Oil based paint: moisten with benzine stain remover, lay the garment on a soft cloth and dab the stain; treat several times.

Dried grease stains: moisten with turpentine, lay the garment on a soft surface and dab the stain with the fingertips and a cotton cloth.

Rust: oxalic acid dissolved in hot water or a rust removing product used cold. Be careful with rust stains which are not recent since the cellulose structure will already have been damaged and the fabric tends to hole.

Mould stains: treat with bleach, rinse well (whites and fast coloureds only).

Grass: soap lightly and treat with bleach (whites and fast coloureds only).

Ball point pen and glue: moisten with acetone (*), lay the garment on a soft cloth and dab the stain.

Lipstick: moisten with acetone as above, then treat stains with methylated spirits. Remove any residual marks from white fabrics with bleach.

Red wine: soak in water and detergent, rinse and treat with acetic or citric acid, then rinse. Treat any residual marks with bleach.

Ink: depending on the type of ink, moisten the fabric first with acetone (*), then with acetic acid; treat any residual marks on white fabrics with bleach and then rinse thoroughly.

Tar stains: first treat with stain remover, methylated spirits or benzine, then rub with detergent paste.

(* **do not use acetone on artificial silk.**)

Detergents and additives

Good washing results also depend on the choice of detergent and use of the correct quantities to avoid waste and protect the environment. Although biodegradable, detergents contain substances which, in large quantities, can upset the delicate balance of nature.

The choice of detergent will depend on the type of fabric (delicates, woollens, cottons, etc.), the colour, washing temperature and degree of soiling.

All commonly available washing machine detergents may be used in this appliance:

- powder detergents for all types of fabric,
- powder detergents for delicate fabrics (60°C max) and woollens,
- liquid detergents, preferably for low temperature wash programmes (60°C max) for all types of fabric, or special for woollens only.

The detergent and any additives must be placed in the appropriate compartments of the dispenser drawer before starting the wash programme.

If using concentrated powder or liquid detergents, a programme **without** prewash must be selected.

Pour liquid detergent into the dispenser drawer compartment marked  **just before** starting the programme.

Any fabric softener or starching additives must be poured into the compartment marked  before starting the wash programme.

Follow the product manufacturer's recommendations on quantities to use.

Quantity of detergent to be used

The type and quantity of detergent will depend on the type of fabric, load size, degree of soiling and hardness of the water used.

Water hardness is classified in so-called “degrees” of hardness. Information on hardness of the water in your area can be obtained from the relevant water supply company, or from your local authority.

Follow the product manufacturers' instructions on quantities to use.

Use less detergent if:

- you are washing a small load
- the laundry is lightly soiled
- large amounts of foam form during washing.













Degrees of water hardness



Level	Characteristic	Degrees	
		German °dH	French °T.H.
1	soft	0- 7	0-15
2	medium	8-14	16-25
3	hard	15-21	26-37
4	very hard	more than 21	more than 37







International wash code symbols







These symbols appear on fabric labels, in order to help you choose the best way to treat your laundry.

ENERGETIC WASH   DELICATE WASH	 Max. wash temperature 95°C	 Max. wash temperature 60°C	 Max. wash temperature 40°C	 Max. wash temperature 30°C	 Hand wash	 Do not wash at all
		   				

 BLEACHING	 Bleach in cold water	 Do not bleach
-------------------------------------------------------------------------------------------------------	-----------------------------------------------------------------------------------------------------------	------------------------------------------------------------------------------------------------------

 IRONING	 Hot iron max 200°C	 Warm iron max 150°C	 Lukewarm iron max 110°C	 Do not iron
-------------------------------------------------------------------------------------------------------	-----------------------------------------------------------------------------------------------------------	------------------------------------------------------------------------------------------------------------	-----------------------------------------------------------------------------------------------------------------	------------------------------------------------------------------------------------------------------

 DRY CLEANING	 Dry cleaning in all solvents	 Dry cleaning in perchlorethylene, petrol, pure alcohol, R 111 & R 113	 Dry cleaning in petrol, pure alcohol and R 113	 Do not dry clean
------------------------------------------------------------------------------------------------------------	---------------------------------------------------------------------------------------------------------------------	--------------------------------------------------------------------------------------------------------------------------------------------------------------	----------------------------------------------------------------------------------------------------------------------------------------	-----------------------------------------------------------------------------------------------------------

 DRYING	 Flat	 On the line	 On clothes hanger	 high temperature  low temperature Tumble dry	 Do not tumble dry
------------------------------------------------------------------------------------------------------	---------------------------------------------------------------------------------------------	----------------------------------------------------------------------------------------------------	----------------------------------------------------------------------------------------------------------	-------------------------------------------------------------------------------------------------------------------------------------------------------------------------------------------------------------------------------	------------------------------------------------------------------------------------------------------------

Maintenance

! Before any maintenance or cleaning is carried out you must **DISCONNECT** the appliance from the electricity supply.

1. Bodywork

Clean the outside of the machine with warm water and a neutral, non-abrasive household detergent. Rinse with clean water and dry with a soft cloth.

Important: do not use methylated spirits, solvents or similar products to clean the bodywork.

2. Detergent dispenser drawer

After a while, detergents and fabric softeners leave deposits in the drawer.

Clean the drawer from time to time by rinsing it under a running tap. Remove the drawer by pressing the catch downwards and by pulling it out.

To facilitate cleaning, the top part of the additive compartments can be removed.

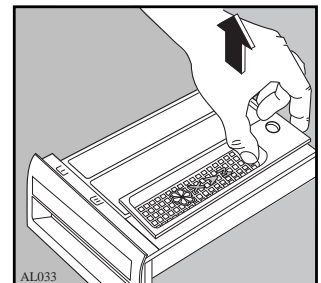
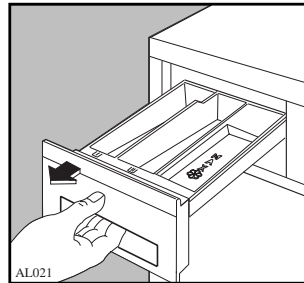

Detergent can also eventually accumulate inside the drawer recess: clean it with an old toothbrush. Refit the drawer after cleaning.

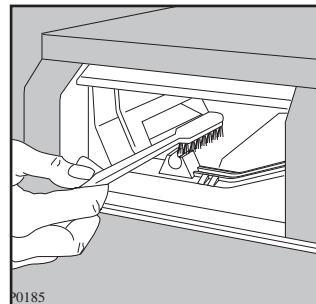

3. Water inlet filter

If you notice that the machine is taking longer to fill, check that the filter in the water inlet hose is not blocked.

Turn off the water tap.

Unscrew the water inlet hose at the rear of the appliance.

Clean it with a stiff brush.

Refit the filter and screw the hose at the rear of the appliance.

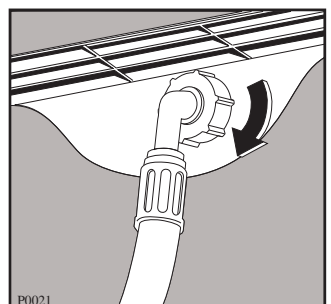
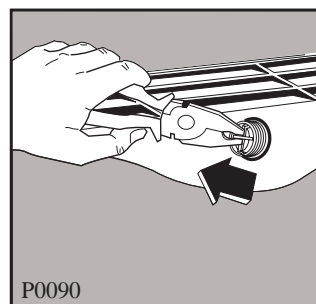

4. Drain filter

The drain filter collects threads and small objects inadvertently left in the laundry. Check regularly that the filter is clean.

Open the filter door.

Place a container under the filter and unscrew it.

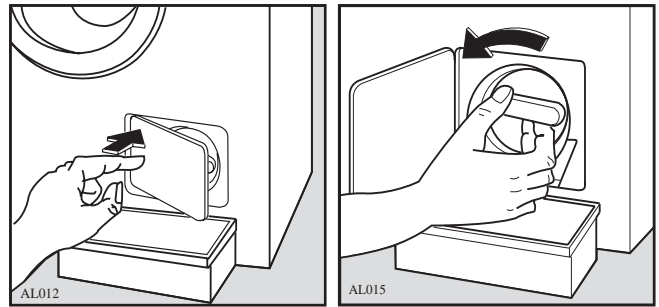

Pull out the filter.

Clean the filter under a running tap, then refit it, screwing it fully in.

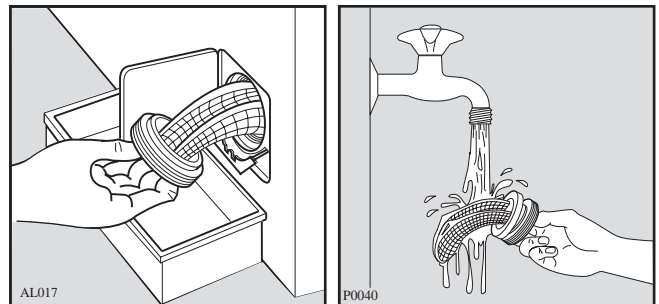

5. Emergency emptying out

If the water is not discharged (drain pump is blocked, filter or drain hose are clogged), proceed as follows to empty out the machine:

- pull out the plug from the power socket;
- close the water tap;
- if necessary, wait until the water has cooled down;
- place a bowl on the floor;
- put the drain hose end into the bowl and let the water come out.

Should it not be possible to have access to the drain hose because, for example, the appliance is built in the kitchen furniture, slightly loosen the drain filter after placing a bowl on the floor, to let the water come out slowly.

At the end screw the filter again.

6. The dangers of freezing

If the machine is exposed to temperatures below 0°C, certain precautions should be taken.

- Turn off the water tap.
- Unscrew the inlet hose.
- Unhook the drain hose from the rear support and position the end of this hose and that of the inlet hose in a bowl. Run the draining programme until the selector dial is in the “Stop” position.
- Switch the machine off.
- Screw the inlet hose and reposition the drain hose.
- When you intend to start the machine up again, make sure that the room temperature is above 0°C.

Something Not Working

Certain problems are due to lack of simple maintenance or oversights, which can be solved easily without calling out an engineer. Before contacting your Local service Force Centre, please carry out the checks listed below.

Symptom	Possible causes
The machine does not start up:	<ul style="list-style-type: none"> ■ Check that the door is firmly closed. ■ Check that the machine is plugged in and that there is power at the socket. ■ Check that the main fuse has not blown. ■ Check that the programme selector dial is positioned correctly and pulled out.
The machine does not fill:	<ul style="list-style-type: none"> ■ Check that the water tap is open. ■ Check that water is coming out of the tap. ■ Check that the inlet hose is not squashed or kinked. ■ Check that the filter in the inlet hose is not blocked. ■ Check that the door is closed.
The machine fills then empties immediately:	<ul style="list-style-type: none"> ■ The end of the drain hose is too low. Refer to relevant paragraph in “water drainage” section.
The machine does not empty and/or does not spin:	<ul style="list-style-type: none"> ■ Check that the drain hose is not squashed or kinked. ■ The drain filter is blocked. Clean it. ■ A gentle programme has been selected.
There is water on the floor:	<ul style="list-style-type: none"> ■ Too much detergent or unsuitable detergent (creates too much foam) has been used. ■ Check whether there are any leaks from one of the inlet hose fittings. It is not always easy to see this as the water runs down the hose; check to see if it is damp. ■ Check that the drain hose is not damaged. ■ Check that the drain filter has been refitted correctly after cleaning.
Unsatisfactory washing results:	<ul style="list-style-type: none"> ■ Too little detergent or unsuitable detergent has been used. ■ Stubborn stains have not been treated prior to washing. ■ The correct temperature or programme was not selected.

If after all these checks, the problem persists, contact your local Service Force Centre, quoting the model and serial number. This information can be found on the rating plate (see picture).

Please note that it will be necessary to provide proof of purchase for any in-guarantee service calls. In-guarantee customers should ensure that the above checks have been made as the engineer will make a charge if the fault is not a mechanical or electrical breakdown.

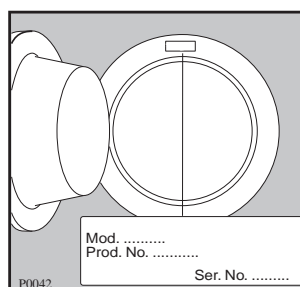

Installation Instructions

- ⚠ It is dangerous to alter the specifications or attempt to modify this product in any way.
- ⚠ Care must be taken to ensure that the appliance does not stand on the electrical supply cable.
- ⚠ Any electrical work required to install this appliance should be carried out by a qualified electrician or competent person.
- ⚠ Any plumbing work required to install this appliance should be carried out by a qualified plumber or competent person.

Technical Specifications

DIMENSIONS	Height Width Depth	85 cm 60 cm 55 cm
POWER SUPPLY VOLTAGE MAX. POWER ABSORBED		220-230 V / 50 Hz 1975 W (10 A)
WATER PRESSURE	Minimum Maximum	5 N/cm ² 80 N/cm ²
MAXIMUM RECOMMENDED LOAD	Cotton, linen Synthetics Delicate fabrics Wool	4.5 kg 2 kg 2 kg 1 kg
SPIN SPEED	Maximum	FLS 702 700 rpm FLS 802 800 rpm

-  This appliance complies with the following E.E.C. Directives:
 - 73/23 EEC of 19.2.73 (Low Voltage Directive) and subsequent modifications;
 - 89/336 EEC of 3.5.89 (Electromagnetic Compatibility Directive) and subsequent modifications.

Installation

Unpacking

You are advised to keep all the packaging for re-use in case the appliance has to be transported again.

 Before starting the machine up, **the transport security bolts must be removed** as follows.

- Unscrew and remove the three rear transit bolts (using a spanner).

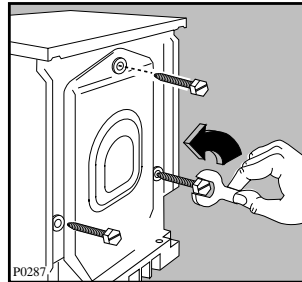

- Lay the machine gently on its back, making sure that the hoses are not squashed.

We suggest a polystyrene angle bracket from the packing is placed on the floor before tilting it back to avoid the hoses being squashed.

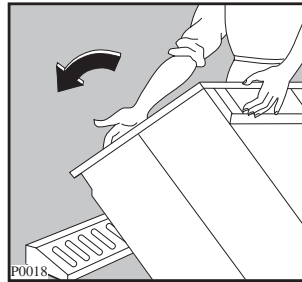

- Carefully remove the polyethylene bags located at the base of the machine by pulling them toward the centre of the machine.

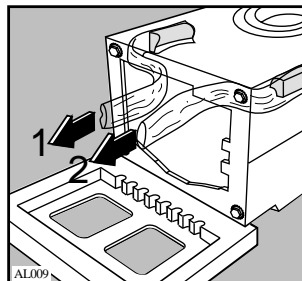

- Place the machine in an upright position and remove the three plastic bolts.

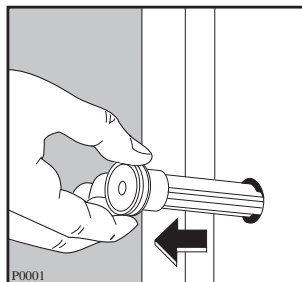

- Plug the 3 holes with the plastic plugs which you can find in the envelope containing the instruction booklet.

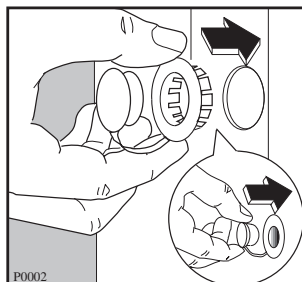

Water inlet

There should be a COLD WATER tap near the washing machine with a screwing on connection pipe of 3/4 gas for the water supply, a sink, a wash basin or a drainage system in the wall.

Previously check if:

- it is not a hot water tap
- the running water is clean. If not, run off a reasonable amount of water to flush out any debris that may have collected in the pipes.

Have the permanent drainage system in the wall checked by a plumber.

Place the enclosed rubber joint, delivered in a plastic bag together with the appliance (A), at the very end of the inlet hose and carefully screw the pipe to the tap taking care not to damage the screwdrive and fix the nut well on to the end in order to avoid leaking.

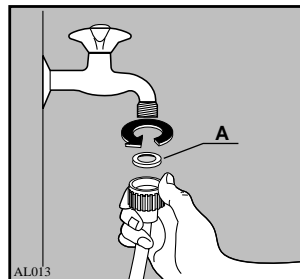

If necessary turn the hose adequately by unscrewing the nut at the rear of the appliance.

Now tighten the nut anew to avoid leaks. (Open the tap and assure that it does not leak and close it again.)

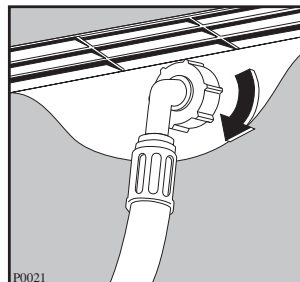

Water drainage

If you intend the drain hose from the machine to empty into a sink, make sure that the sink is empty and that the plug hole is not blocked.

Place the drain hose in the sink with the aid of the bent piece delivered separately.

The bent piece has to be entered into the tube's mouth in order to assure the support.. Aforesaid piece allows the hose to be fixed to the wall by means of an opening on the upper part and that way the hose does not move and its falling is avoided

If the machine is permanently plumbed in, hook the end of the hose into a standpipe installed for the purpose. The standpipe must have an internal diameter of at least 40 mm in order that there is an air gap between the drain hose and the standpipe. Make sure, that it is designed in such a way, that the end of the drain hose cannot be covered with water.

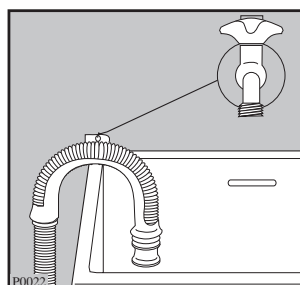

Whether discharging into a sink or a standpipe check that the end of the drain hose is neither too high nor too low. The top of the curve in the hose's end should be no more than 90 cm, and no less than 60 cm above floor level.

Should a prolongation of the drain hose be unavoidable this must never surpass 1.5 m and must be of the same diameter as the original hose

Important

Before connecting up the machine to new pipework or to pipework that has not been used for some time, run off a reasonable amount of water to flush out any debris that may have collected in the pipes.

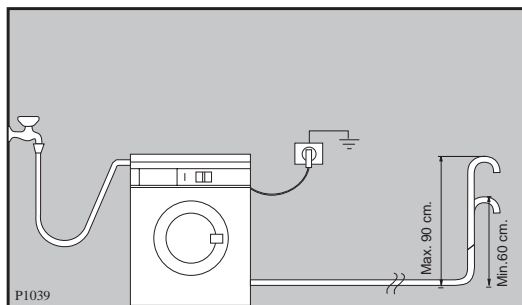

Levelling

Level the washing machine by loosening or tightening the feet. Once in the right position fix the feet by pushing the nuts against the base of the case

Accurate levelling prevents vibration, noise and displacement of the machine during operation. After levelling the machine, secure the feet by tightening the ring nuts with the aid of a screwdriver.

Some vibration is inevitable, especially if mounted on a wooden floor.

Sprung wooden floors are particularly susceptible to vibration. For advice, consult a builder. If possible, always place the machine on a solid floor.

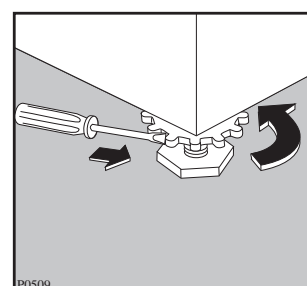
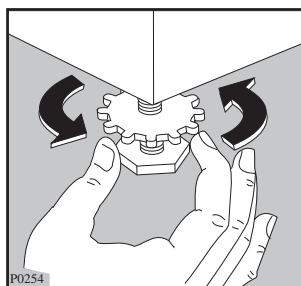

Special conditions

If the floor is carpeted with a deep-pile carpet or covered with crumbly or soft material, insert a rigid support base under the feet to prevent noise, vibration or displacement. The base should protrude a few centimetres beyond the edges of the machine.



Warning

The machine should NOT be placed on deep pile carpeting.

Note

Please ensure that when the appliance is installed it is easily accessible for the engineer in the event of a breakdown.

Electrical connections



The applicable rules for electrical security require an adequate earthing. The plug of the appliance is provided with such a device.

Make sure your socket outlet is provided with an adequate earthing too.

The manufacturer declines any liability in case of accidents or incidents should these safety measures not be observed.

Before plugging the appliance make sure that:

- The mains of your installation is the same as on the rating plate of your appliance (the plate is stuck to the rear of the appliance).
- The meter, the fuses, the wiring and the socket outlet can support the max. power absorbed stated on the rating plate.
- The socket base and the plug must fit in adequately without any reducing interposition, multiple outlets or adapters. If necessary replace the socket outlet by an adequate one.
- Should the plug need to be replaced for any reason, you must connect the green and yellow (earth) wire to the terminal in the plug which is marked with the letter «E» or the earth symbol \perp or coloured green and yellow.

Permanent connection

In the case of permanent connection it is necessary that you install a double pole switch between the appliance and the electricity supply (mains), with a minimum gap of 3 mm between the switch contacts and of a type suitable for the required load in compliance with the current electrical regulations.

The switch must not break the yellow and green earth cable at any point.



Указания по безопасной эксплуатации машины

Очень важно, чтобы эта инструкция по эксплуатации хранилась вместе с машиной для дальнейшего её использования. В случае если Вам придётся передать или продать машину, или же если Вы переедете на другую квартиру, оставляя прибор на старом месте, убедитесь, что вместе с прибором новому владельцу была вручена инструкция, чтобы он мог ознакомиться с работой прибора и с соответствующими предупреждениями.

Данные рекомендации предоставляются для обеспечения безопасности. Вы **ДОЛЖНЫ** внимательно ознакомиться с ними до установки или использования машины.

ПРОВЕРЬТЕ ПРИБОР ПРИ ЕГО ПОЛУЧЕНИИ: В СЛУЧАЕ ОБНАРУЖЕНИЯ ЛЮБОГО ПОВРЕЖДЕНИЯ ОБРАТИТЕСЬ К ПРОДАВЦУ ПЕРЕД ВКЛЮЧЕНИЕМ ПРИБОРА.

Установка

- Машина тяжёлая. Будьте осторожны при её переносе.
- Изменение характеристик данной машины или любая попытка изменить прибор являются опасными.
- Перед началом использования машины необходимо удалить всю упаковку и крепёжные болты для транспортировки, в противном случае это может привести к серьёзным повреждениям. Смотрите соответствующий раздел в инструкции.
- Все сантехнические работы во время установки машины должны выполняться квалифицированным слесарем или компетентным специалистом.
- Все электротехнические работы во время установки машины должны выполняться квалифицированным электриком или компетентным специалистом.
- Убедитесь, что машина не стоит на кабеле питания.
- Если машина стоит на полу с ковровым покрытием, отрегулируйте ножки таким образом, чтобы обеспечить свободный проход воздуха.
- При удалении внутренних крепёжных болтов необходимо вынуть вилку машины из розетки. Не подключайте машину к розетке до тех пор, пока все крепёжные болты не будут удалены и все отверстия под них не будут закрыты заглушками.

Рекомендации по безопасности детей

- Машина предназначена для использования только взрослыми людьми. Не разрешайте детям касаться органов управления или играть с машиной.
- Дети и животные могут забраться в машину. Проверяйте её барабан перед каждым использованием.
- Во время стирки стекло люка может сильно нагреться, поэтому не разрешайте детям находиться вблизи работающей машины.
- Держите все упаковочные материалы вне досягаемости детей.
- Храните все моющие средства в безопасном месте, недоступном для детей.

Эксплуатация

- По окончании стирки выньте вилку из розетки и закройте водопроводный кран.
- Не перегружайте машину бельём. Смотрите соответствующий раздел в инструкции по эксплуатации.
- Перед тем, как открыть люк машины, посмотрите через стекло и убедитесь, что вода слита. В случае сомнения, обратитесь к инструкции по эксплуатации.
- Всегда проверяйте, не оставили ли вы зажигалку (заправляемую газом или нет) в одежде.
- Стирайте только ткани, предназначенные для машинной стирки. При возникновении сомнений следуйте инструкциям на этикетке вещей.
- Перед загрузкой белья в машину нужно проверить, пусты ли карманы стираемых изделий. Застегните все пуговицы и молнии. Не стирайте в машине не обмётанные или разорванные вещи, и обработайте пятна краски, чернил, ржавчины и травы перед стиркой. Бюстгалтеры с “косточками” **НЕЛЬЗЯ** стирать в машине.
- Твёрдые и острые предметы, такие как монеты, булавки, гвозди, винты или камешки, могут привести к серьёзным поломкам, поэтому их нельзя загружать в машину.
- Не стирайте в машине пропитанные нефтепродуктами ткани. Если были использованы летучие пятновыводители, то перед их загрузкой в машину убедитесь, что они были полностью удалены с ткани.
- Мелкие предметы, такие как, например, чулки, пояса, ленты и пр. нужно положить в мешочек или в наволочку, иначе во время стирки они могут застрять между баком и барабаном.
- Используйте только рекомендуемые количества смягчающего средства. Его передозировка может привести к повреждению белья. Придерживайтесь указаний производителей по количеству.
- Некоторые пуховые и ватные одеяла, ввиду их объема, должны стираться в прачечных, поэтому, перед стиркой в домашней машине вам необходимо посоветоваться с изготовителем одеяла.
- Когда машина не используется, оставляйте её загрузочный люк приоткрытым для обеспечения долговечности уплотнения люка.
- Ни в коем случае не пытайтесь отремонтировать машину сами. Выполненный неквалифицированным персоналом ремонт может привести к неполадкам и серьёзным неисправностям машины. Обращайтесь в сервисный центр фирмы “Занусси” вашей зоны. Всегда требуйте использование фирменных запасных частей “Занусси”.

Содержание

Для пользователя

Указания по безопасной эксплуатации машины	21
Описание машины	23
Панель управления	24
Как пользоваться машиной	25-26
Перед началом эксплуатации	25
Загрузка машины	25
Дозирование стирального порошка	25
Добавки для полоскания	25
Выбор температуры стирки	26
Выбор программы стирки	26
Запуск машины	26
По окончании программы стирки	26
Этикетки на белье с указаниями по стирке	27
Программы стирки	28-29
Рекомендации для стирки	30-31
Уход за машиной и чистка	32-33
Чистка корпуса машины	32
Чистка дозатора стирального порошка	32
Чистка фильтра сливного шланга	32
Чистка фильтра сливного шланга	33
Аварийный слив воды	33
Предотвращение замерзания	33
Если машина не работает	34

Для установщика

Инструкции по установке	35
Технические данные	35
Установка	36
Распаковка	36
Подключение машины к водопроводу	37
Подключение к канализации	37
Выравнивание по горизонтали	38
Специальные условия	39
Подключение к электросети	39
Постоянное подключение	39

Как пользоваться инструкцией по эксплуатации

В тексте используются следующие символы, которые помогут вам при чтении данной инструкции:



Указания по безопасности



Советы и рекомендации



Наш вклад в защиту окружающей среды:
мы используем бумагу из вторсырья.

Описание машины

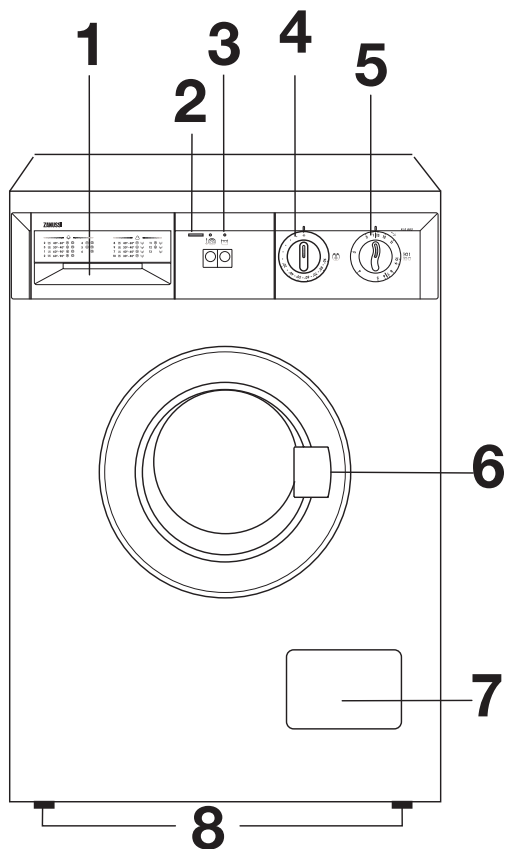
- 1 Дозатор моющего средства
- 2 Сигнальная лампа “Наличие напряжения”
- 3 Кнопки дополнительных функций
- 4 Выбор температурного режима
- 5 Выбор программы и кнопка ВКЛ./ВЫКЛ.
- 6 Ручка загрузочного люка
- 7 Фильтр сливного шланга
- 8 Регулируемые ножки



Дозатор моющего средства

-  Символ «предварительной стирки» показывает отсек, куда засыпать моющее средство для предварительной стирки.
-  Символ «стирки» показывает отсек, куда засыпать моющее средство для стирки.
-  Символ «смягчителя» показывает отсек, куда наливать смягчающие добавки.

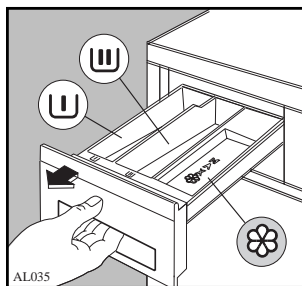

Панель управления

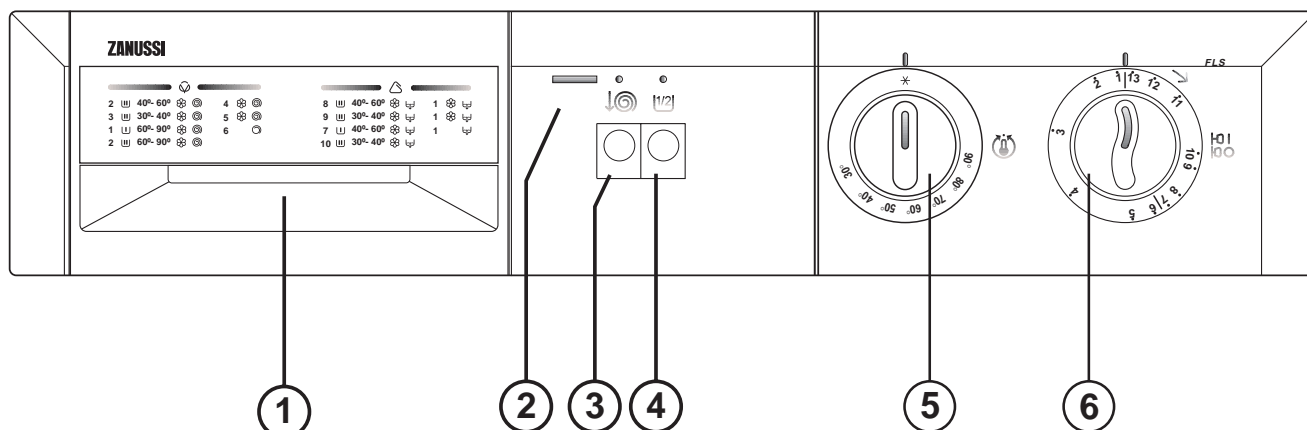

1 Программная карточка

2 ЛАМПА ВКЛ./ВЫКЛ

Горит, когда машина работает.

3 Снижение скорости отжима ↓⊙

При нажатии этой кнопки скорость отжима снижается с 700 до 400 об/мин (модель FLS702) и с 800 до 400 об/мин (модель FLS802).

4 Кнопка половины загрузки 1/2

Нажмите эту кнопку перед запуском программы стирки хлопчатобумажных тканей, таким образом, пропускается одно полоскание, что ведет к экономии электричества и воды.

5 ВЫБОР ТЕМПЕРАТУРНОГО РЕЖИМА

Эта ручка позволяет выбрать температуру цикла стирки в зависимости от типа стираемого белья.

Для выбора необходимой температуры поверните ручку до тех пор, пока отметка сверху (отметка на панели управления) не будет соответствовать необходимому значению температуры.

На таблице программ стирки вы найдете наиболее подходящую температуру для каждого типа стирки.

6 ВЫБОР ПРОГРАММЫ

Для выбора необходимой программы поверните ручку по часовой стрелке до тех пор, пока отметка сверху (отметка на панели управления) не будет соответствовать цифре необходимой программы. Если случайно вы пропустите необходимую цифру **НЕ ПОВОРАЧИВАЙТЕ РУЧКУ ПРОТИВ ЧАСОВОЙ СТРЕЛКИ**, а продолжайте вращать ее по часовой стрелке, вновь возвращаясь к необходимой цифре.

Как пользоваться машиной

i Перед началом эксплуатации машины включите программу стирки без белья при температуре 60°C, отключив предварительную стирку, чтобы прочистить барабан и все внутренние элементы машины. При этом в отделение дозатора “Основная стирка” следует насыпать 100 г стирального порошка. Теперь можно выполнить первую стирку.

1. Загрузка машины

Откройте загрузочный люк.

Положите белье в машину, вещь за вещь, как можно более равномерно. Не мните и не комкайте его.

Закройте люк.

Не перегружайте стиральную машину. Попробуйте использовать ее при максимальной загрузке в зависимости от типа стираемой ткани. Уменьшите количество загружаемого белья при стирке пушистых или очень грязных вещей.

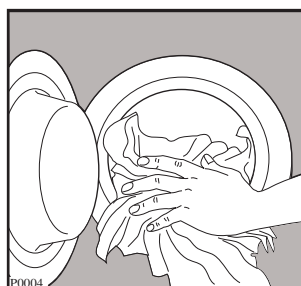

2. Дозирование стирального порошка

Выдвиньте дозатор стирального порошка до стопора.

Отмерьте нужное количество стирального порошка, учитывая рекомендации производителя, и засыпьте порошок в отделение основной стирки, отмеченное символом .

Если есть необходимость в предварительной стирке (*), то часть порошка засыпьте в отделение с обозначением .

(*) Предварительная стирка выполняется программой “1”.

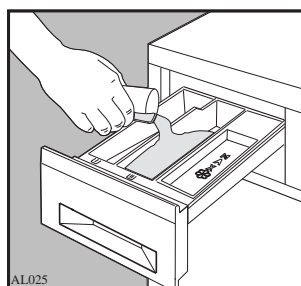

3. Добавки для полоскания

Если вы желаете использовать добавки, то налейте смягчитель в отсек, отмеченный символом .

Ни в коем случае не превышайте максимальный уровень MAX.

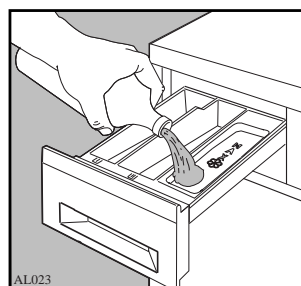

4. Выбрит необходимы функции

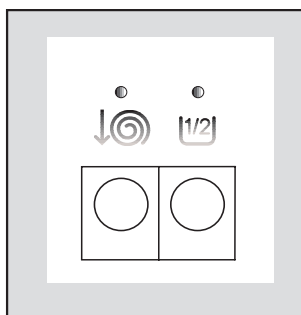

5. Выбор температуры стирки

Поверните ручку на необходимую температуру.

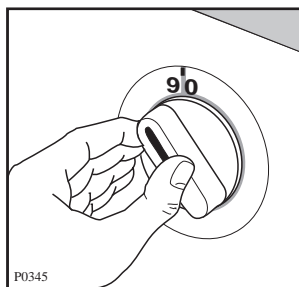

6. Выбор программы стирки

Поверните селектор выбора программы **ПО ЧАСОВОЙ СТРЕЛКЕ** на необходимую вам программу.

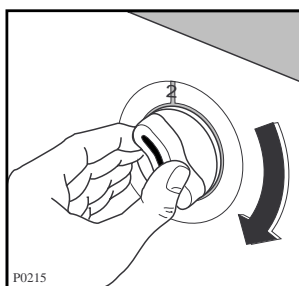

7. Запуск машины

Перед запуском машины проверьте:

- включена ли машина в розетку
- открыт ли водопроводный кран
- хорошо ли закрыты загрузочный люк и дозатор моющего средства.

Потяните на себя селектор выбора программы, при этом загорится лампа “выполнение программы” и запустится машина.

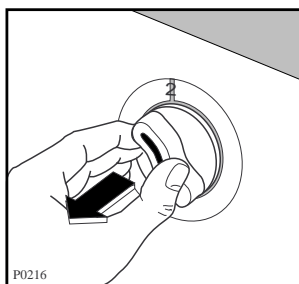

8. По окончании программы стирки

По окончании заданной программы машина останавливается автоматически и лампа “выполнение программ” гаснет.

Загрузочный люк оборудован блокирующим устройством, освобождающим его через 3 минуты после окончания программы.

Перед открыванием люка убедитесь, что в барабане нет воды.

Отключите машину, отпуская селектор выбора программы.

По окончании программы стирки рекомендуется отключить электропитание и закрыть водопроводный кран.

Оставьте люк приоткрытым для предотвращения образования плесени и неприятного запаха.



Этикетки на белье с указаниями по стирке

Очень часто на белье есть этикетки с указаниями по стирке.

НОРМАЛЬНАЯ СТИРКА СТИРКА БЕРЕЖНАЯ СТИРКА						
	Стирка при 95°	Стирка при 60°	Стирка при 40°	Стирка при 30°	Ручная стирка	Не стирать в воде

ОТБЕЛИВАНИЕ	Можно отбеливать в холодной воде	Не отбеливать

ГЛАЖЕНИЕ	Гладить при 200° макс.	Гладить при 150° макс.	Гладить при 110° макс.	Не гладить

ХИМЧИСТКА	Химчистка любым растворителем	Химчистка бензином, чистым спиртом, перхлоратом, R111 - R113	Химчистка бензином, чистым спиртом, R113	Не подлежит химчистке

				Нормальная температура Низкая температура	
СУШКА	Сушка в разостланном виде	Сушка без отжима	Сушка на плечиках	Можно сушить в машине	Не сушить в машине

Программы стирки

Программы для стирки хлопчатобумажного и льняного белья

Максимальная загрузка 4.5 кг.

Положение селектора программы	Программа	Температура °С	Степень загрязнения	Используемые отделения дозатора	Описание	Возможные дополнительные функции
1	Белое белье с предварительной стиркой	60° - 90°	Большая		Предв. стирка при 40° С Стирка при 60°-90°С 4 полоскания Отжим при 700 об/мин. (FLS702) Отжим при 800 об/мин. (FLS802)	
2 (•)	Белое белье без предварительной стирки	60° - 90°	Нормальная		Стирка при 60°-90°С 4 полоскания Отжим при 700 об/мин. (FLS702) Отжим при 800 об/мин. (FLS802)	
2	Стойкое цветное белье	40° - 60°	Нормальная		Стирка при 40°-60°С 4 полоскания Отжим при 700 об/мин. (FLS702) Отжим при 800 об/мин. (FLS802)	
3	Нестойкое цветное белье	30° - 40°	Нормальная		Стирка при 30°-40°С 4 полоскания Отжим при 700 об/мин. (FLS702) Отжим при 800 об/мин. (FLS802)	
4	Полоскания				4 полоскания Отжим при 700 об/мин. (FLS702) Отжим при 800 об/мин. (FLS802)	
5	Добавки, смягчающее средство				Загрузка добавки 1 полоскание Отжим при 700 об/мин. (FLS702) Отжим при 800 об/мин. (FLS802)	
6	Отжим				Слив воды Отжим при 700 об/мин. (FLS702) Отжим при 800 об/мин. (FLS802)	

(•) Расход при стирке 4,5 кг белого белья без предварительной стирки (холодная вода имеет температуру 15°С):

	FLS 702 Температура стирки 60°С	FLS 802 Температура стирки 60°С
Вода	72 л	72 л
Электроэнергия	1,17 кВт	1,17 кВт
Время стирки	135 мин.	135 мин.

Программы стирки

Программы для стирки синтетики, тонких и шерстяных вещей

Максимальная загрузка 2 кг. (максимальная загрузка шерсти - 1 кг)

Положение селектора программы	Программа	Температура °C	Степень загрязнения	Используемые отделения дозатора	Описание	Возможные дополнительные функции
7	Комбинация разных волокон	40° - 60°	Большая		Предв. стирка при 40° C Стирка при 40°-60°C 3 полоскания Остановка с водой в баке *	
8	Нестойкое цветное белье	40° - 60°	Нормальная		Стирка при 40°-60°C 3 полоскания Остановка с водой в баке *	
9	Синтетика Тонкие вещи	30° - 40°	Нормальная		Стирка при 30°-40°C 3 полоскания Остановка с водой в баке *	
10	Шерсть Щелк	30° - 40°	Нормальная		Стирка при 30°-40°C 3 полоскания Остановка с водой в баке *	
11	Полоскания Тонкие вещи				3 полоскания Остановка с водой в баке *	
12	Добавки, Смягчающее средство				Загрузка добавки 1 полоскание Остановка с водой в баке *	
13	Слив				Слив воды	

* После последнего полоскания машина остановится с водой в баке. Перед открыванием загрузочного люка вам необходимо выбрать программу Слив (13) или Отжим (6).

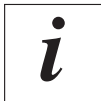

Рекомендации для стирки

Сортировка белья

Необходимо руководствоваться символами на этикетках белья и инструкциями по стирке изготовителя.

Рассортируйте бельё следующим образом:

белое бельё, цветное, синтетика, тонкие ткани, шерсть.

Температура

95° для белого хлопчатобумажного и льняного белья с обычной степенью загрязнения (например, салфетки, полотенца, скатерти, простыни...).

60° для цветного белья со средней степенью загрязнения (например, сорочки, ночные рубашки, пижамы...) из льняных, хлопчатобумажных или синтетических тканей и для малогрязного хлопчатобумажного белого белья (например, нижнего белья).

*** (холодная стирка) 30°-40°** для тонких тканей (например, занавесочные ткани), белья из смешанных волокон, включая синтетические и шерстяные, имеющие этикетку “чистая шерсть, пригодна для машинной стирки, не садится”.

Перед загрузкой белья

Ни в коем случае не стирайте белое и цветное бельё вместе, так как во время стирки белое бельё может потерять свою белизну.

Новое цветное бельё может полинять во время первой стирки, поэтому, в первый раз его следует стирать отдельно.

Убедитесь, что в бельё не остались металлические предметы (например, заколки, шпильки, булавки).

Застегните наволочки, закройте застёжки-молнии, застегните крючки и кнопки. Завяжите все ремешки или длинные ленты.

Перед стиркой выведите стойкие пятна. Очистите сильно загрязнённые участки белья специальным моющим средством или чистящей пастой.

Обращайтесь с занавесочными тканями с особенной осторожностью. Снимите крючки или завяжите их в мешок или сетку.

Максимальная загрузка

Рекомендуемая загрузка указывается в таблице программ.

Общие правила:

Хлопок, лён: барабан полон, но не утрамбован.

Синтетика: не более половины барабана.

Тонкие ткани и шерсть: не более трети барабана.

Стирка максимального количества белья позволяет наиболее эффективно использовать воду и электроэнергию.

Для очень грязного белья необходимо уменьшить количество загружаемого белья.

Вес белья

Ниже приводится приблизительный вес некоторых вещей:

Халат	1200 г.
Салфетка	100 г.
Пододеяльник	700 г.
Простыня	500 г.
Наволочка	200 г.
Скатерть	250 г.
Махровое полотенце	200 г.
Кухонное полотенце	100 г.
Ночная рубашка	200 г.
Женские трусы	100 г.
Толстая мужская рубашка	600 г.
Мужская рубашка	200 г.
Мужская пижама	500 г.
Сорочка	100 г.
Мужские трусы	100 г.

Выведение пятен

Некоторые пятна могут не отстираться лишь только водой и моющим средством. Следовательно, перед стиркой их необходимо обработать.

Пятна крови: свежие пятна необходимо обработать холодной водой. Сухие пятна крови необходимо замочить на ночь со специальным моющим средством и потереть в мыльном растворе.

Масляные краски: смочите пятновыводителем на бензиновой основе, разложив ткань на мягкой подстилке, и промокните пятно. Повторите операцию несколько раз.

Сухие жирные пятна: смочите скипидаром, кончиками пальцев прижмите к пятну хлопчатобумажную ткань, предварительно расстелив пятно на мягкую подстилку.

Ржавчина: горячий раствор оксалиновой соли или холодное средство для выведения пятен ржавчины. Будьте осторожными со старыми пятнами ржавчины, так как структура целлюлозы была повреждена и ткань может порваться.

Пятна плесени: обработайте отбеливателем, тщательно прополощите (только для белого и цветного белья, устойчивого к хлору).

Травяные пятна: слегка обработайте мылом, а затем растворённым отбеливателем (только для белого белья, устойчивого к хлору).

Шариковые ручки и клей: смочите ацетоном (*), промокните пятна, расстелив ткань на мягкую подстилку.

Губная помада: смочите ацетоном, как указано выше, затем обработайте пятна спиртом. Следы на белых тканях обработайте отбеливателем.

Красное вино: замочите с моющим средством, прополощите и обработайте уксусной или лимонной кислотой, после чего прополощите. Следы обработайте отбеливателем.

Чернила: в зависимости от состава чернил, смочите пятно сначала ацетоном (*), затем уксусной кислотой. Следы на белых тканях обработайте отбеливателем и тщательно прополощите.

Пятна гудрона: сначала обработайте пятновыводителем, спиртом или бензином, после чего специальной моющей пастой.

(*) **не пользуйтесь ацетоном для обработки искусственного шёлка**

Моющие средства и добавки

Хорошие результаты стирки зависят от выбора моющего средства и от его правильной дозировки. В то же время, в целях защиты окружающей среды избегайте передозировки моющих средств, поскольку несмотря на биоразлагаемость, моющие средства содержат в себе элементы, способные нарушить хрупкое экологическое равновесие в природе.

Выбор моющего средства зависит от типа ткани (тонкие ткани, шерсть, хлопок и т.д.), цвета, температуры стирки и степени загрязнения.

В этой стиральной машине можно использовать все типы моющих средств, пригодных для стирки в стиральных машинах-автоматах, имеющиеся в продаже:

- порошкообразные моющие средства для всех типов тканей,

- порошкообразные моющие средства для тонких тканей (макс. температура 60°C) и шерсти,
- жидкие моющие средства, предназначенные для низкотемпературных программ стирки (макс. температура 60°C) для всех типов ткани, или специальные моющие средства для шерсти.

Моющее средство и добавки должны загружаться до начала программы стирки в специальные отсеки дозатора.

При использовании концентрированных порошкообразных или жидких моющих средств необходимо выбирать программу **без** предварительной стирки.

Стиральная машина оборудована системой циркуляции, которая обеспечивает наилучшее использование концентрированных моющих средств.

Жидкое моющее средство следует заливать **непосредственно** перед началом программы в отсек  дозатора моющего средства.

Жидкие добавки для смягчения или крахмаливания белья должны заливаться в отсек, обозначенный символом  до начала программы стирки.

Дозировку добавок и следует искать в рекомендациях изготовителя. **Не превышайте отметку "MAX" дозатора.**

Количество используемого моющего средства

Тип и количество моющего средства зависят от типа ткани, загружаемого количества, степени загрязнения белья и от степени жёсткости используемой воды.

Жёсткость воды классифицируется по так называемым уровням. Информация о данных уровнях может быть получена в специальных службах или в городской администрации. Следуйте инструкциям изготовителя моющего средства по дозировке.

Используйте меньшее количество моющего средства, если:

- вы стираете небольшое количество белья
- бельё не очень грязное
- во время стирки образуется много пены.

Градусы жёсткости воды

Уровень жёсткости	Характеристика	Градусы	
		Немецкие °dH	Французские °Т.Н.
1	мягкая	0- 7	0-15
2	средняя	8-14	16-25
3	жёсткая	15-21	26-37
4	очень жёсткая	выше 21	выше 37

Уход за машиной и чистка

 **Перед выполнением любой операции по уходу или чистке необходимо ОТКЛЮЧИТЬ машину от электропитания.**

1. Чистка корпуса машины

Корпус машины следует мыть раствором, предназначенным для **ручного полоскания посуды**. После мытья корпуса этим неагрессивным раствором промойте его еще раз чистой водой и вытрите.

Важно: Не используйте никаких моющих средств, содержащих спирт.

2. Чистка дозатора стирального порошка

Через некоторое время, стиральные порошки и добавки образуют на стенках дозатора отложения.

Поэтому, время от времени дозатор следует мыть проточной водой. Выньте дозатор из машины, нажимая на защелку и извлекая дозатор.

Для облегчения чистки дозатора снимите его верхнюю часть, как это показано на рисунке.

Стиральный порошок скапливается также и в углублении дозатора. Для чистки углубления можно использовать старую зубную щетку. После чистки установите дозатор на место.

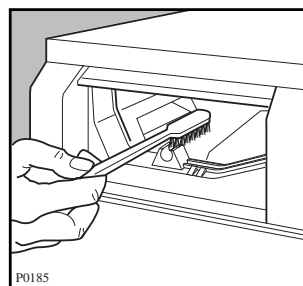
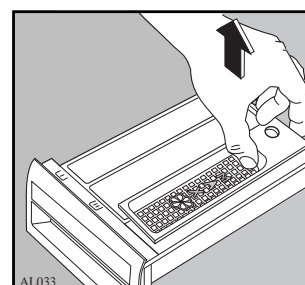
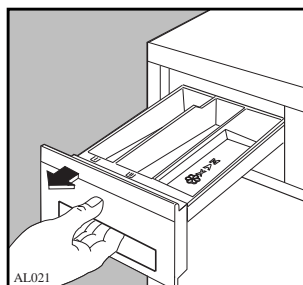

3. Чистка фильтра наливного шланга

При затруднительном заполнении водой, или если на это уходит больше времени, чем нужно, необходимо проверить чистоту фильтра наливного шланга.

Закройте кран подачи воды.

Отвинтите наливной шланг на задней стороне машины.

Прочистите его жесткой щеткой.

Установите фильтр на место и вновь подсоедините наливной шланг к задней стороне машины.

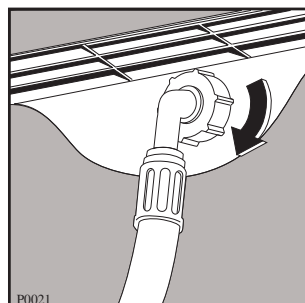
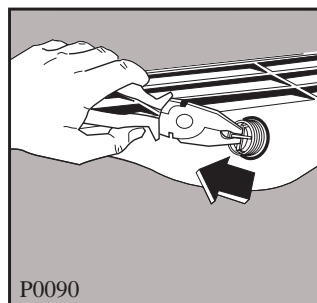

4. Чистка фильтра сливного шланга

На сетке фильтра скапливаются волокна белья. Необходима периодическая чистка сетки фильтра, так как засоренный фильтр затрудняет слив воды из машины.

Периодическая чистка сетки фильтра выполняется следующим образом:

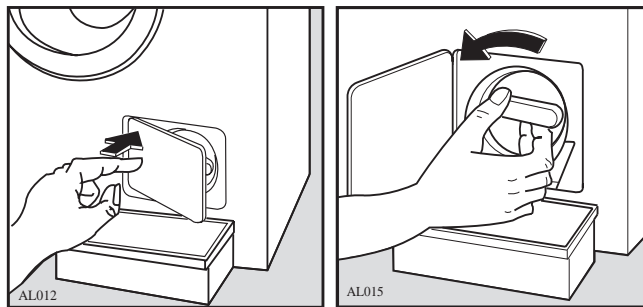

Откройте крышку фильтра. Поставьте поддон под фильтр, как указано на рисунке. Отверните сетку и выньте ее.

Промойте ее аккуратно проточной водой.

Установите сетку на место и закройте крышку.

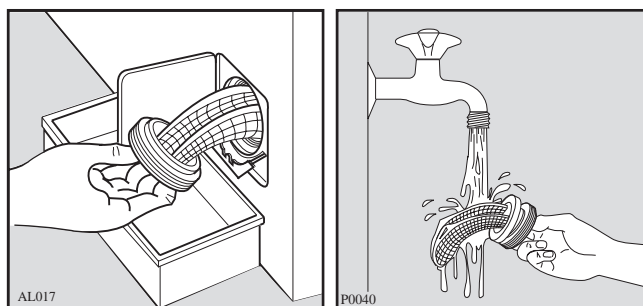

5. Аварийный слив воды

Если машина не сливает воду (сливной насос не работает или засорен сливной шланг), то для слива необходимо:

- отключить вилку от розетки;
- закрыть водопроводный кран;
- дождаться охлаждения воды (если необходимо);
- установить ёмкость под фильтр для сбора воды;
- поместить конец сливного шланга в емкость и обеспечить стекание воды.

Если нельзя получить доступ к сливному шлангу, потому что, например, машина встроена в кухонную мебель, то слегка ослабьте фильтр, предварительно установив емкость на полу, чтобы вода могла постепенно стекать туда.

В конце операции завинтите фильтр на место.

6. Предотвращение замерзания

Если машина установлена в помещении, где температура может опуститься ниже 0°C, необходимо выполнить следующее:

- Закрывать водопроводный кран и отвинтить наливной шланг от крана.
- Опустить конец сливного и наливного шланга в стоящий на полу тазик.
- Включить программу “слив” и дождаться её завершения (селектор программ должен вернуться в положение “Стоп”).
- Вынуть вилку из розетки.
- Завинтить наливной шланг и установить сливной шланг.

При выполнении данных операций, оставшаяся в машине вода будет слита, что предотвратит образование льда в машине, а, следовательно, поломку её компонентов.

При включении машины убедитесь, что температура окружающей среды выше 0°C.

Если машина не работает

Некоторые неисправности вызваны недостаточным уходом или недосмотрами, которые можно легко устранить без помощи специалиста. Перед тем, как обратиться в Сервисный центр необходимо выполнить указанную ниже проверку.

Возможная неисправность	Вероятная причина
При включении машина не работает:	<ul style="list-style-type: none"> ■ Неисправные предохранители. ■ Машина не была включена в электросеть. ■ Неплотно закрыт загрузочный люк. ■ Неправильная установка ручки переключателя режимов. ■ Селектор программ не вытянут наружу.
Нет залива воды в машину:	<ul style="list-style-type: none"> ■ Водопроводный кран закрыт. ■ Непоступление воды из крана. ■ Наливной шланг неправильно расположен. ■ Фильтр наливного шланга засорен. ■ Неплотно закрыт загрузочный люк.
Машина сливает воду во время наполнения:	<ul style="list-style-type: none"> ■ Сливной шланг неправильно положен. Конец сливного шланга должен находиться не ниже 60 см от уровня пола (расстояние между концом шланга и местом подключения к канализации).
Отжима нет или слива нет:	<ul style="list-style-type: none"> ■ Перегиб сливного шланга. ■ Сетка фильтра засорена. Почистить ее. ■ Была выбрана программа, не сливающая воду в конце стирки.
Утечка воды на пол:	<ul style="list-style-type: none"> ■ Неправильная дозировка стирального средства (применение слишком большого количества стирального порошка вызывает образование пены). ■ Стиральное средство не годится для машинной стирки. ■ Дозатор стирального порошка загрязнен. ■ Неправильное закрепление сливного шланга. ■ Сетка фильтра не была установлена на место после чистки. ■ Шланг поврежден. Есть утечки у штуцеров или у крана.
Неудовлетворительные результаты стирки:	<ul style="list-style-type: none"> ■ Было загружено мало моющего средства, или моющее средство не годится для машинной стирки. ■ Стойкие пятна не были обработаны перед стиркой. ■ Выбор неправильной температуры или программы стирки.

Если проблема не устранилась даже после проверки, обратитесь в Сервисный центр Вашей зоны, указав модель и заводской номер машины. Эти данные вы можете найти на паспортной табличке (смотри рисунок).

Учтите, что в случае вызова специалиста в течение гарантийного периода необходимо будет показать документ, свидетельствующий о дате покупки машины. Клиенты, вызывающие специалиста в течение гарантийного периода, должны убедиться в проведении всех вышеописанных операций проверки, так как вызов специалиста является платным, если неисправность не вызвана механическими или электрическими причинами.

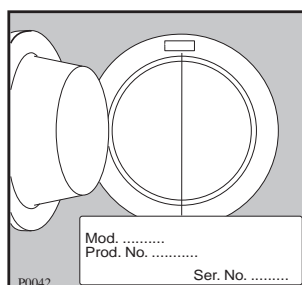

Инструкции по установке

- ⚠ Изменение характеристик данной машины или попытка изменить прибор, каким бы то ни было способом, является опасным.
- ⚠ Необходимо убедиться, что машина не стоит на кабеле питания.
- ⚠ Все электротехнические работы во время установки машины должны выполняться квалифицированным электриком или компетентным специалистом.
- ⚠ Все сантехнические работы во время установки машины должны выполняться квалифицированным слесарем или компетентным специалистом.

Технические данные

РАЗМЕРЫ	Высота Ширина Глубина	85 см 60 см 55 см
НАПРЯЖЕНИЕ ПИТАНИЯ МАКС. ПОТРЕБЛЯЕМАЯ МОЩНОСТЬ		220-230 В / 50 Гц 1975 Вт (10 А)
НАПОР ВОДЫ	Минимум Максимум	5 Н/см ² 80 Н/см ²
МАКСИМАЛЬНАЯ РЕКОМЕНДУЕМАЯ ЗАГРУЗКА	Хлопок, лен Синтетика Тонкие вещи Шерсть	4.5 кг 2 кг 2 кг 1 кг
СКОРОСТЬ ОТЖИМА	Максимум	FLS 702 700 об/мин FLS 802 800 об/мин

- CE Машина соответствует следующим директивам ЕЭС:
- 73/23 ЕЕС от 19.2.73 (Директива о низком напряжении) и последующим изменениям;
 - 89/336 ЕЕС от 3.5.89 (Директива об электромагнитной совместимости) и последующим изменениям.

Установка

Распаковка

Рекомендуется хранить упаковку для повторного использования на тот случай, если машина будет перевозиться на новое место.

! Перед вводом машины в эксплуатацию **необходимо удалить крепежные болты** следующим образом.

- Ослабьте и удалите три задних крепежных болта (при помощи отвертки).

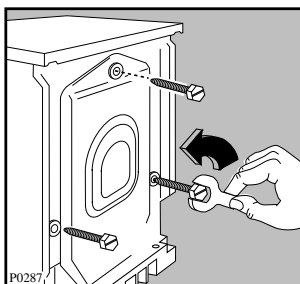

- Наклоните машину назад, стараясь не повредить при этом шланги.

Мы рекомендуем расположить на полу упаковочный уголок из пенопласта перед наклонением машины, чтобы не повредить шланги.

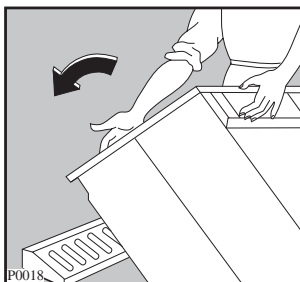

- Осторожно удалите полиэтиленовые пакеты, расположенные в основании машины, вытянув их к центру машины.

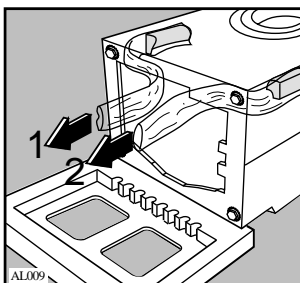

- Поставьте машину вертикально и удалите три пластмассовых болта.

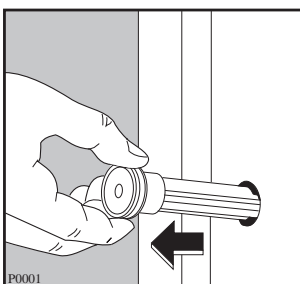

- Закройте 3 пустых отверстия тремя пластмассовыми заглушками, находящимися в пакете с инструкцией.

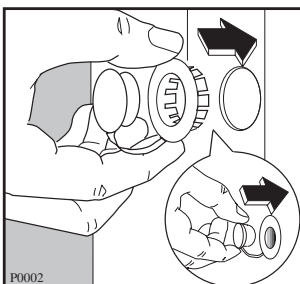

Подключение машины к водопроводу

Необходимо, чтобы вблизи стиральной машины находились: кран **ХОЛОДНОЙ ВОДЫ** с соединительным патрубком с трубной резьбой 3/4" для подачи воды, раковина, или умывальник или встроенная в стену сливная система.

Перед подключением машины необходимо проверить:

- что через кран не течет горячая вода
- что подается чистая вода. В противном случае необходимо пропустить достаточное количество воды для удаления любых посторонних тел, которые могут присутствовать в трубах.

Вызовите сантехника и закажите ему проверить сливную систему в стене.

Установите приложенную резиновую прокладку (A), находящуюся в полиэтиленовом пакете вместе с машиной, на самый конец наливного шланга и осторожно привинтите шланг к крану, обращая внимание на то, чтобы не повредить резьбу. Плотнo затяните гайку, чтобы предотвратить утечку воды.

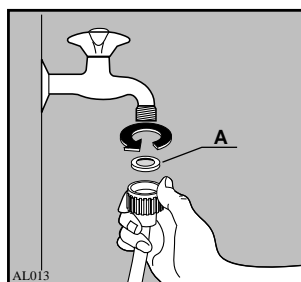

При необходимости поверните шланг нужным образом, ослабив гайку на задней стороне машины.

После этого снова затяните гайку во избежание утечек. (Откройте кран, убедитесь в отсутствии утечек, после чего закройте кран).

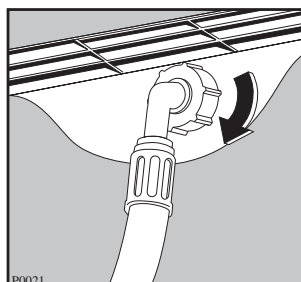

Подключение к канализации

Если вы хотите, чтобы сливной шланг машины слил воду в раковину, то вам необходимо убедиться, что раковина пуста и сливное отверстие не закрыто.

Расположите сливной шланг в раковине при помощи согнутой детали, поставляемой отдельно.

Необходимо надеть согнутую деталь на входной конец трубы для обеспечения опоры. Вышеуказанная деталь позволяет закрепить шланг к стене отверстием, расположенным на верхней ее стороне. Таким образом, шланг не будет двигаться и не сможет упасть.

Если машина постоянно подключена к канализации, подключите конец шланга к патрубку, установленному для этой цели. Внутренний диаметр патрубка должен быть не менее 40 мм и между

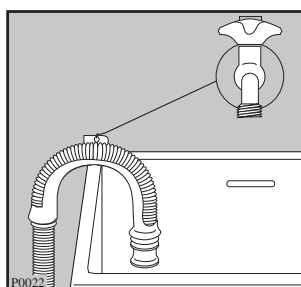

сливным шлангом и патрубком должен иметься воздушный зазор. Убедитесь, что его характеристики не позволяют сливному шлангу погружаться в воду.

При сливе в раковину или в патрубок необходимо проверить, что сливной шланг не находится слишком высоко или слишком низко. Верхняя точка изгиба на конце шланга не должна находиться выше 90 см, или ниже 60 см от уровня пола.

При необходимости удлинения сливного шланга вам следует учесть, что удлиненный участок не может составлять больше 1,5 м и его диаметр должен соответствовать диаметру начального шланга.

Внимание

Перед подключением машины к новому трубопроводу или к трубопроводу, не используемому в течение некоторого времени, необходимо пропустить через него достаточное количество воды для удаления посторонних тел, которые могут присутствовать в трубах.

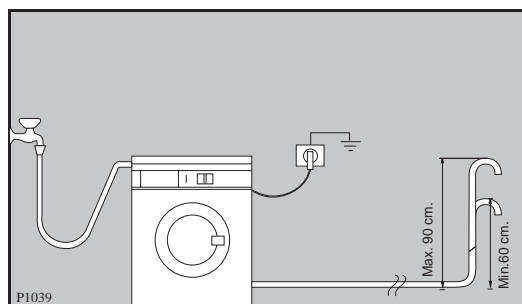

Выравнивание по горизонтали

Выровняйте стиральную машину, отвинчивая или завинчивая ее ножки. При достижении нужного положения закрепите ножки, затянув гайки к основанию корпуса.

Точное выравнивание предотвращает вибрацию, шум и смещение машины во время ее работы.

Небольшая вибрация неизбежна, особенно в случае установки на деревянный пол.

Упругие деревянные полы особенно чувствительны к вибрации. Для справки обратитесь в строительную организацию. При возможности всегда устанавливайте машину на прочном полу.

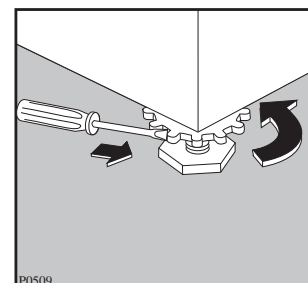
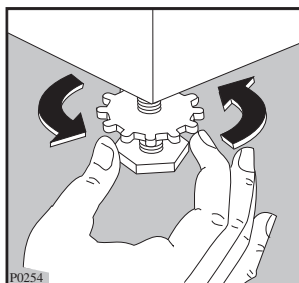

Специальные условия

Если пол застелен ковром с длинным ворсом или покрыт мягким материалом, то необходимо проложить жесткое основание под ножки для предотвращения шума, вибрации или смещения машины. Такое основание должно выступать на несколько сантиметров за габариты машины.



Внимание

НЕЛЬЗЯ ставить машину на ковровые покрытия с длинным ворсом.

Примечание

После установки необходимо убедиться, что в случае неисправности обслуживающий персонал имеет свободный доступ к машине.

Подключение к электросети



Применяемые к машине правила электробезопасности требуют надлежащее заземление прибора. Вилка машины оборудована устройством заземления.

Проверьте, что также и электрическая розетка имеет надлежащее заземление.

Изготовитель не несет ответственности в случае несчастных случаев или повреждений, вызванных несоблюдением данных мер предосторожности.

Перед включением машины в розетку убедитесь, что:

- Сетевое напряжение электрической системы соответствует значению, указанному на паспортной табличке машины (табличка наклеена на задней стороне машины).
- Счетчик, предохранители, электропроводка и розетка могут выдерживать максимальную потребляемую мощность, указанную на паспортной табличке.
- Розетка и вилка должны подходить друг к другу без каких-либо переходников, тройников или адаптеров. При необходимости замените розетку.

Постоянное подключение

В случае постоянного подключения между машиной и источником электропитания (сетью) необходимо установить двухполюсный переключатель, имеющий минимальное расстояние 3 мм между контактами. Тип переключателя должен быть пригодным для требуемой нагрузки согласно действующим электрическим правилам.

Переключатель не должен прерывать кабель заземления желто-зеленого цвета ни в одной точке.

